



Willkommen in der Welt von Melanstar

HERSTELLER VON SPÜLEN UND WASCHBECKEN AUS EDELSTAHL

ÜBER UNS

Willkommen im Katalog von Melanstar – einem Hersteller von Edelstahlspülen!

Melanstar ist ein polnisches Unternehmen mit langjähriger Erfahrung in der Herstellung hochwertiger Spülen und Waschbecken aus Edelstahl. Seit Jahren genießen wir das Vertrauen unserer Kunden und bieten ihnen in jeder Hinsicht perfekte Produkte.

Unser größter Stolz sind unsere außergewöhnlichen Mitarbeiter, die nicht nur über umfangreiche Branchenerfahrung verfügen, sondern auch in vielen Sprachen kommunizieren können. Dadurch sind wir in der Lage, Kunden aus verschiedenen Teilen der Welt zu bedienen und deren volle Zufriedenheit und Verständnis sicherzustellen.

Verantwortung steht im Mittelpunkt unserer Firma. Wir wissen, dass unsere Produkte den Alltag unserer Kunden beeinflussen. Deshalb sorgen wir dafür, dass alle Waschbecken und Spülen, die unsere Fabrik verlassen, mit höchster Sorgfalt und Genauigkeit gefertigt werden. Unser Ziel ist es, sicherzustellen, dass unsere Produkte den höchsten Qualitätsstandards entsprechen und über viele Jahre hinweg Langlebigkeit und Zuverlässigkeit gewährleisten.

Unsere Spülen und Waschbecken zeichnen sich nicht nur durch hervorragende Qualität, sondern auch durch moderne Technologien aus. Wir investieren ständig in die Weiterentwicklung unserer Produkte, um die Erwartungen unserer Kunden zu erfüllen. Dadurch bieten wir Lösungen an, die nicht nur funktional, sondern auch ästhetisch gestaltet sind.

Bei Melanstar legen wir auch Wert auf den Designer-Look unserer Produkte. Wir kreieren klassische und moderne Designs, die perfekt in verschiedene Inneneinrichtungen passen. Unsere Designer achten auf Details, Harmonie und Proportionen und schaffen Anlagen, die nicht nur praktisch, sondern auch optisch einzigartig sind.

Unser Angebot umfasst eine große Farbpalette, die es Ihnen ermöglicht, unsere Produkte an Ihren individuellen Stil anzupassen. Wir bieten viele verschiedene Optionen, mit denen Sie die perfekte Kombination aus Funktionalität und Ästhetik schaffen können.

Melanstar ist ein Unternehmen, das sich um jedes Detail kümmert. Wir sind sicher, dass unsere Produkte Ihre Erwartungen erfüllen und Ihnen dabei helfen, fantastische Innenräume zu schaffen. Wir laden Sie ein, sich unseren Katalog anzusehen und unsere einzigartige Kollektion zu entdecken.



INSTALLATIONSARTEN

Einbauspülen

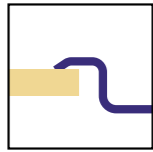

Einbauspülen sind speziell für den direkten Einbau in die Küchenarbeitsplatte entwickelt. Ihre Kanten ragen leicht über die Oberfläche der Arbeitsplatte hinaus. Die Montage erfolgt, indem die Spüle von oben in ein entsprechend ausgeschnittenes Loch gesteckt und mit den mitgelieferten Befestigungsklammern befestigt wird. Diese einfache und praktische Installationsmethode ermöglicht einen schnellen und einfachen Einbau. Die Klammern sind für Küchenarbeitsplatten mit einer Stärke von 25 bis 40 mm geeignet.

Flächenbündige Einbauspülen



Flächenbündige Einbauspülen müssen in feuchtigkeitsbeständige Küchenarbeitsplatten wie Naturstein oder Verbundwerkstoff eingebaut werden. Dieses Montagesystem verbindet Arbeitsplatte und Spüle zu einer einheitlichen Fläche, was die Reinigung erleichtert und eine ästhetische Arbeitsfläche in der Küche schafft.

Einbauspülen mit flachen Kanten

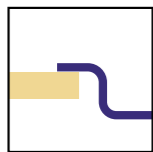

Einbauspülen mit flachen Kanten werden auf der Arbeitsfläche montiert und bilden so eine Erweiterung der Arbeitsplattenoberfläche. Durch die flachen, nahezu unsichtbaren Kanten lassen sie sich schnell und einfach sauber halten.

Unterbauspülen



Unterbauspülen werden von der Unterseite einer Küchenarbeitsplatte aus Naturstein oder Verbundwerkstoff installiert. Die Kanten der Spüle passen genau in das ausgeschnittene Loch in der Arbeitsplatte, was die Verwendung größerer Becken in verschiedenen Kombinationen ermöglicht. Die fehlende Verbindung zwischen Spüle und Arbeitsplatte erleichtert die Einhaltung der Hygiene und verbessert die Ästhetik der gesamten Küche.

Aufsatzspülen

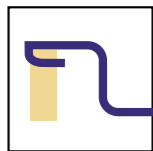

Aufsatzspülen dienen als Küchenarbeitsplatte und werden direkt auf dem Küchenschrank montiert. Sie können je nach Bedarf an einem oder zwei Schränken montiert werden. Aufsatzspülen haben eine Hinterkantenhöhe von 30mm (bis auf wenige Ausnahmen – siehe Beschreibung der einzelnen Spülen). Sie können auch auf Standard-Arbeitsplatten mit einer Dicke von 30 mm montiert werden.

Aufsatzwaschbecken

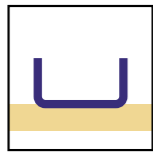

Das Aufsatzwaschbecken wird mit Spezialsilikon an der Arbeitsplatte befestigt. Wählen Sie zu diesem Zweck Silikon für Badezimmer, das sich durch eine erhöhte Feuchtigkeitsbeständigkeit auszeichnet. Tragen Sie das Produkt auf den unteren Rand der Schüssel auf, stellen Sie es dann auf die Arbeitsplatte und drücken Sie es fest. Stellen Sie sicher, dass das Silikon getrocknet ist, und schließen Sie die gesamte Wasserinstallation und den Siphon mit dem entsprechenden Zubehör an. Beim Anschluss des Abflusses montieren Sie zuerst den Stopfen, dann den Siphon und zum Schluss das Abflussrohr. Das Anschließen der Batterien erfordert etwas mehr Geschick.

Die Zahlen in der Katalognummer entsprechen den Abmessungen der Spüle bzw. des Waschbeckens.



Wir sind stolz darauf, Spülen zu entwickeln, die perfekt in moderne Küchen passen. Unser Unternehmen versteht genau, wie wichtig ein Stilelement bei der Gestaltung dieses Raumes ist. Daher zeichnen sich unsere Produkte nicht nur durch hervorragende Qualität aus, sondern auch durch ein modernes Design, das dem Kücheninterieur Energie und Charakter verleiht.

Wir entwerfen unsere Spülen mit der Absicht, eine familiäre Atmosphäre in der Küche zu schaffen. Wir glauben, dass sich in diesem Raum die Lieben versammeln, um gemeinsam zu kochen, Mahlzeiten zu genießen und Zeit miteinander zu verbringen. Deshalb sind unsere Spülen funktional, komfortabel in der Handhabung und sorgen für ein angenehmes Arbeiten in der Küche, egal ob wir für uns selbst oder für mehrere Personen kochen.

Unsere Produkte sind von höchster Qualität, was für uns oberste Priorität hat. Wir legen Wert auf präzise Verarbeitung und verwenden nur die besten Materialien, die Haltbarkeit und Widerstandsfähigkeit gegenüber äußeren Einflüssen garantieren. Dadurch sind unsere Spülen resistent gegen Kratzer, mechanische Beschädigungen und Korrosion. Unser Angebot basiert auf europäischen und polnischen Untersuchungen und Zulassungen. Wir haben dafür gesorgt, dass unsere Produkte alle Sicherheits- und Qualitätsstandards sowohl auf dem polnischen als auch auf dem internationalen Markt erfüllen. Dadurch können wir unseren Kunden volles Vertrauen und Zufriedenheit bei der Nutzung unserer Spülen bieten.

Unser Sortiment umfasst eine große Auswahl an Spülenmodellen, die Ihren Erwartungen mit Sicherheit entsprechen werden.

Unabhängig von Größe, Form oder Funktion sind unsere Spülen die perfekte Ergänzung für Ihre Küche. Wir stellen sicher, dass unsere Produkte sorgfältig entwickelt werden, um den unterschiedlichen Bedürfnissen und Vorlieben unserer Kunden gerecht zu werden. Wir ermutigen Sie, sich mit unserem Angebot vertraut zu machen und die Melanstar-Welt zu entdecken – einen Ort, an dem moderne Küche auf hohe Qualität, Funktionalität und Design trifft.

Edelstahlspüle

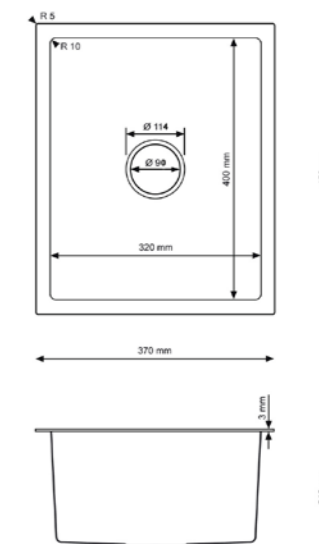

TECHNISCHE DATEN

Katalognummer	Farbe	GRÖSSE
HD3745	INOX	370x450 mm
HD3745G	GOLD	370x450 mm
HD3745B	GRAPHIT	370x450 mm

- INSTALLATION
- INSTALLATION
- INSTALLATION
- PN-EN 13310+A1**
EUROPÄISCHE STANDARDS
- NEUE TECHNOLOGIE
- TEMPERATUR-BESTÄNDIG
- EINFACHE REINIGUNG
- GARANTIE



Edelstahlspüle

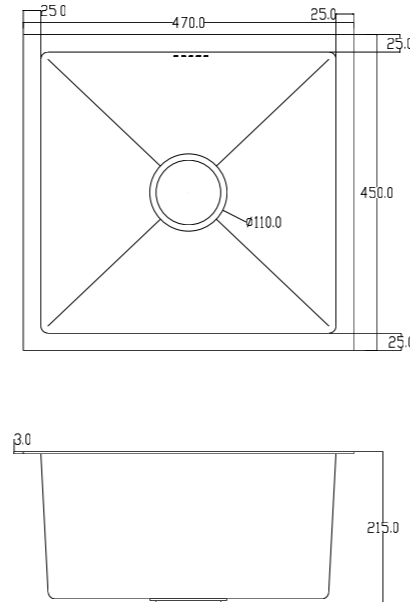

TECHNISCHE DATEN

Katalognummer	Farbe	GRÖSSE
HD4745	INOX	470x450 mm
HD4745G	GOLD	470x450 mm
HD4745B	GRAPHIT	470x450 mm

INSTALLATION INSTALLATION INSTALLATION PN-EN 13310+A1
 EUROPÄISCHE STANDARDS
 NEUE TECHNOLOGIE TEMPERATUR-BESTÄNDIG EINFACHE REINIGUNG GARANTIE

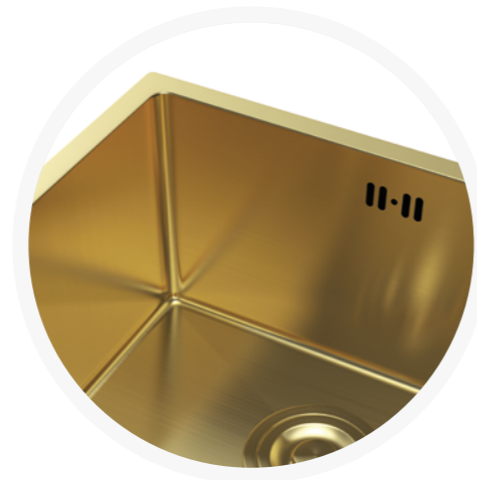

Edelstahlspüle

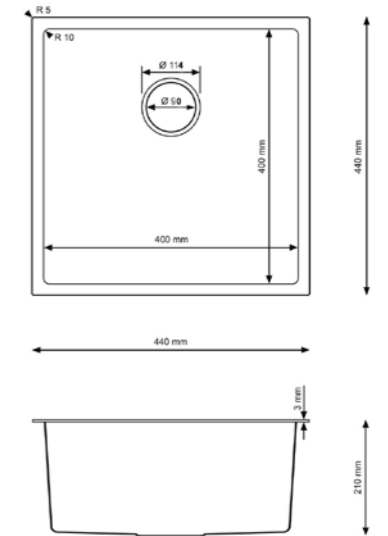

TECHNISCHE DATEN

Katalognummer	Farbe	GRÖSSE
HD4444	INOX	440x440 mm
HD4444G	GOLD	440x440 mm
HD4444B	GRAPHIT	440x440 mm

INSTALLATION INSTALLATION INSTALLATION PN-EN 13310+A1
 EUROPÄISCHE STANDARDS
 NEUE TECHNOLOGIE TEMPERATUR-BESTÄNDIG EINFACHE REINIGUNG GARANTIE



Edelstahlspüle

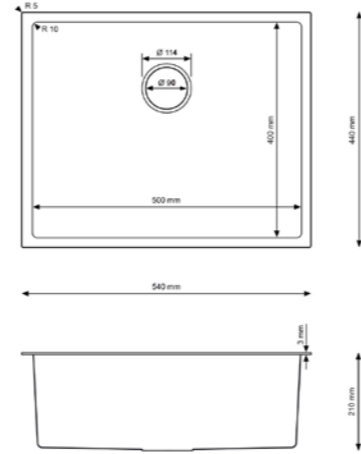

TECHNISCHE DATEN

Katalognummer	Farbe	GRÖSSE
HD4944	INOX	490x440 mm
HD5444	INOX	540x440 mm
HD5444G	GOLD	540x440 mm
HD5444B	GRAPHIT	540x440 mm

INSTALLATION

INSTALLATION

INSTALLATION

PN-EN 13310+A1

EUROPÄISCHE STANDARDS

NEUE TECHNOLOGIE

TEMPERATUR-BESTÄNDIG

EINFACHE REINIGUNG

GARANTIE



Edelstahlspüle

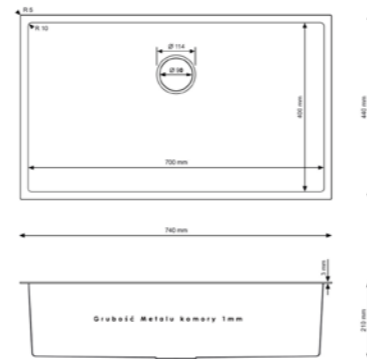

TECHNISCHE DATEN

Katalognummer	Farbe	GRÖSSE
HD7444	INOX	740x440 mm
HD7444G	GOLD	740x440 mm
HD7444B	GRAPHIT	740x440 mm

INSTALLATION

INSTALLATION

INSTALLATION

PN-EN 13310+A1
EUROPÄISCHE STANDARDS

NEUE TECHNOLOGIE

TEMPERATUR-BESTÄNDIG

EINFACHE REINIGUNG

GARANTIE

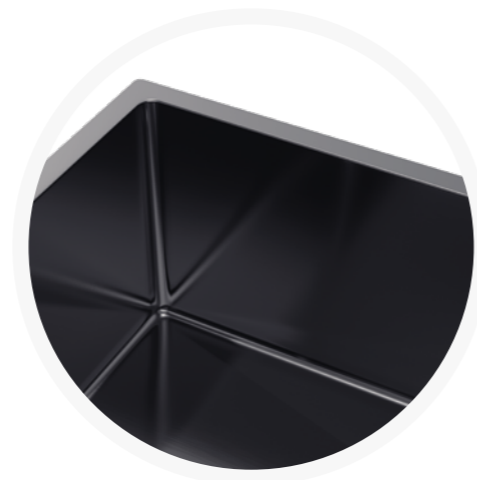

Edelstahlspüle

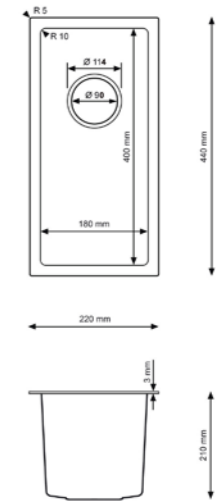

TECHNISCHE DATEN

Katalognummer	Farbe	GRÖSSE
HD2244	INOX	220x440 mm
HD2244G	GOLD	220x440 mm
HD2244B	GRAPHIT	220x440 mm

INSTALLATION

INSTALLATION

INSTALLATION

PN-EN 13310+A1
EUROPÄISCHE STANDARDS

NEUE TECHNOLOGIE

TEMPERATUR-BESTÄNDIG

EINFACHE REINIGUNG

GARANTIE



Edelstahlspüle

KOMBINATIONSMÖGLICHKEITEN



Farbe	GRÖSSE
INOX	220x440 mm + 440x440 mm
GOLD	220x440 mm + 440x440 mm
GRAPHIT	220x440 mm + 440x440 mm



Farbe	GRÖSSE
INOX	220x440 mm + 540x440 mm
GOLD	220x440 mm + 540x440 mm
GRAPHIT	220x440 mm + 540x440 mm



Farbe	GRÖSSE
INOX	220x440 mm + 740x440 mm
GOLD	220x440 mm + 740x440 mm
GRAPHIT	220x440 mm + 740x440 mm



Edelstahlspüle

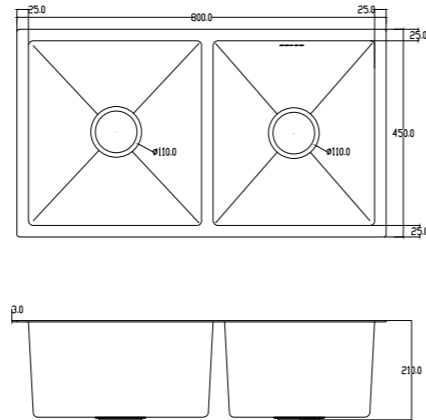

TECHNISCHE DATEN

Katalognummer	Farbe	GRÖSSE
HD8045	INOX	800x450 mm
HD8045G	GOLD	800x450 mm
HD8045B	GRAPHIT	800x450 mm

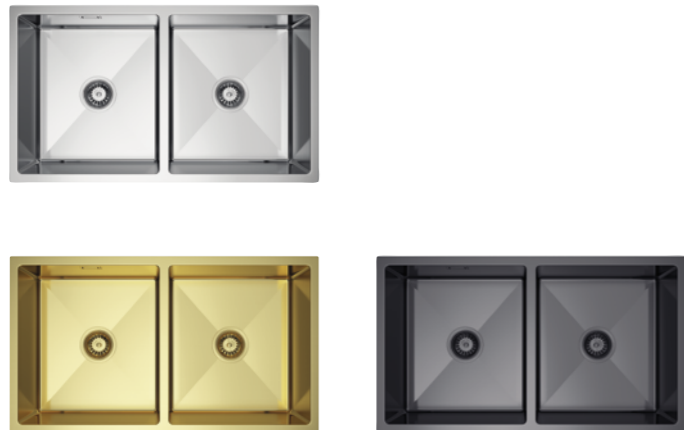
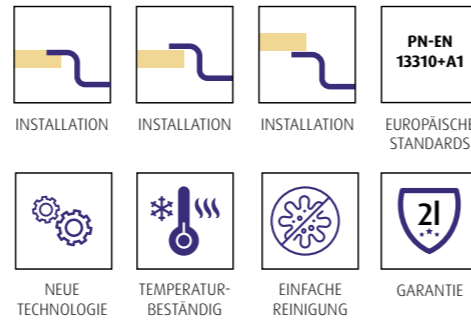

Edelstahlspüle

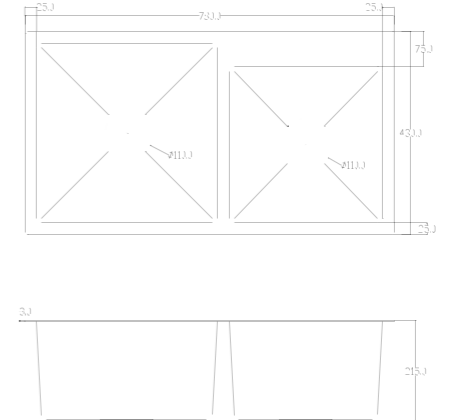

TECHNISCHE DATEN

Katalognummer	Farbe	GRÖSSE
HD7843	INOX	780x430 mm
HD7843G	GOLD	780x430 mm
HD7843B	GRAPHIT	780x430 mm

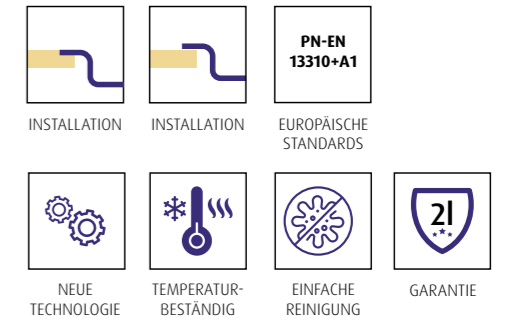

Edelstahlspüle

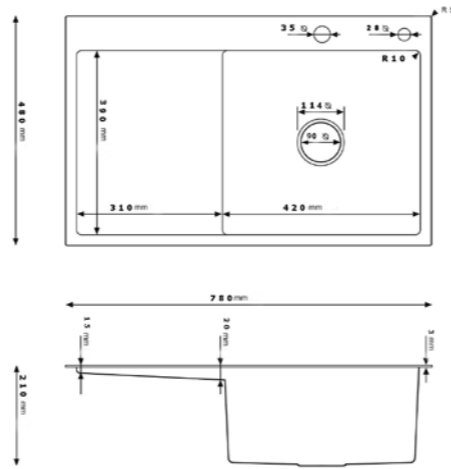

TECHNISCHE DATEN

Katalognummer	Farbe	GRÖSSE
HD7849 L/R	INOX	780x490 mm
HD7849G L/R	GOLD	780x490 mm
HD7849B L/R	BLACK	780x490 mm



INSTALLATION



INSTALLATION



PN-EN
13310+A1

EUROPÄISCHE
STANDARDS



NEUE
TECHNOLOGIE



TEMPERATUR-
BESTÄNDIG



EINFACHE
REINIGUNG



2! GARANTIE

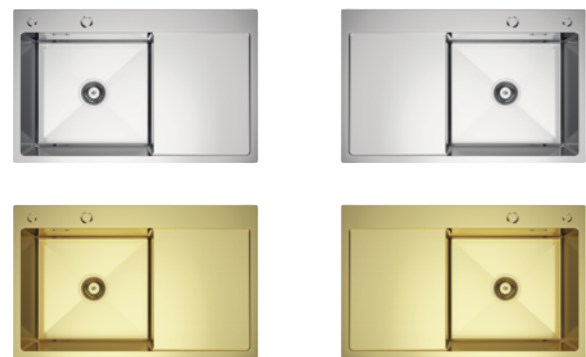

Edelstahlspüle

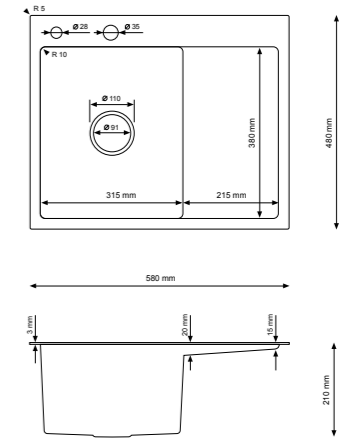

TECHNISCHE DATEN

Katalognummer	Farbe	GRÖSSE
HD5848 L/R	INOX	580x480 mm
HD5848B L/R	GRAPHIT	580x480 mm



INSTALLATION



INSTALLATION



PN-EN
13310+A1

EUROPÄISCHE
STANDARDS



NEUE
TECHNOLOGIE



TEMPERATUR-
BESTÄNDIG



EINFACHE
REINIGUNG



2! GARANTIE





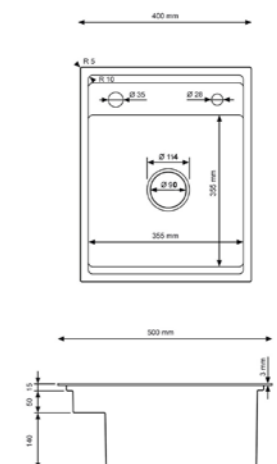





Edelstahlspüle



TECHNISCHE DATEN

Katalognummer	Farbe	GRÖSSE
HD4050K	INOX	400x500 mm

-  INSTALLATION
-  INSTALLATION
-  INSTALLATION
-  **PN-EN 13310+A1**
EUROPÄISCHE STANDARDS
-  NEUE TECHNOLOGIE
-  TEMPERATUR-BESTÄNDIG
-  EINFACHE REINIGUNG
-  GARANTIE



Edelstahlspüle

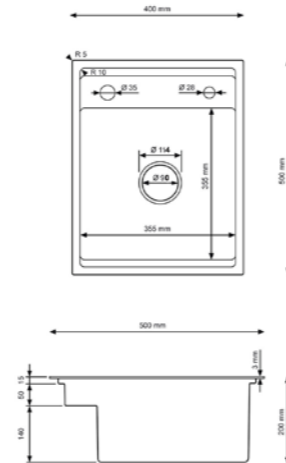

TECHNISCHE DATEN

Katalognummer	Farbe	GRÖSSE
HD4050KB	GRAPHIT	400x500 mm

INSTALLATION

INSTALLATION

INSTALLATION

PN-EN
13310+A1

EUROPÄISCHE
STANDARDS

NEUE
TECHNOLOGIE

TEMPERATUR-
BESTÄNDIG

EINFACHE
REINIGUNG

GARANTIE



Edelstahlspüle

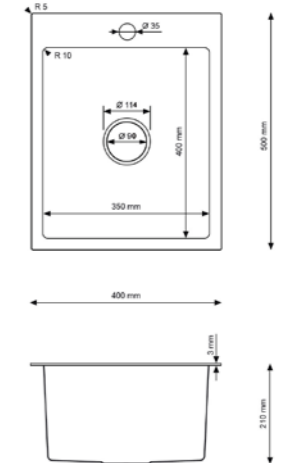

TECHNISCHE DATEN

Katalognummer	Farbe	GRÖSSE
HD4050	INOX	400x500 mm
HD4050G	GOLD	400x500 mm
HD4050B	GRAPHIT	400x500 mm
HD5050	INOX	500x500 mm
HD5050G	GOLD	500x500 mm
HD5050B	GRAPHIT	500x500 mm
HD5050Z	ROSE GOLD	500x500 mm

INSTALLATION

INSTALLATION

PN-EN
13310+A1

EUROPÄISCHE
STANDARDS

NEUE
TECHNOLOGIE

TEMPERATUR-
BESTÄNDIG

EINFACHE
REINIGUNG

GARANTIE



Edelstahlpüle

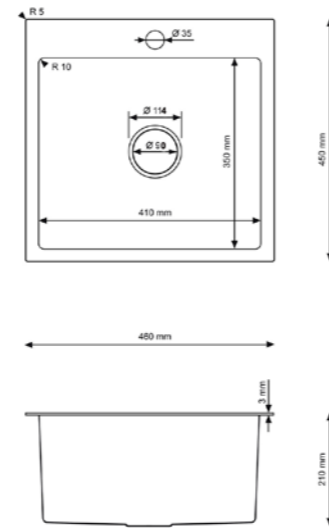

TECHNISCHE DATEN

Katalognummer	Farbe	GRÖSSE
HD4645B	GRAPHIT	460x450 mm
HD4645G	GOLD	460x450 mm
HD4645B	GRAPHIT	400x450 mm
HD5545	INOX	550x450 mm
HD5545B	GRAPHIT	550x450 mm

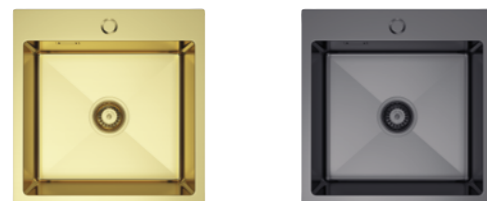
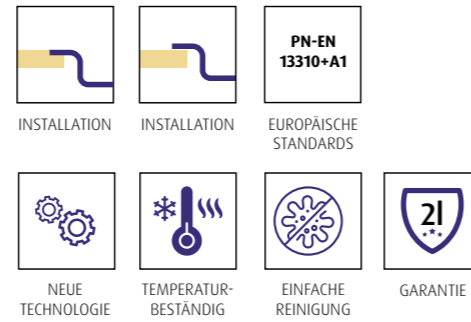

Edelstahlpüle

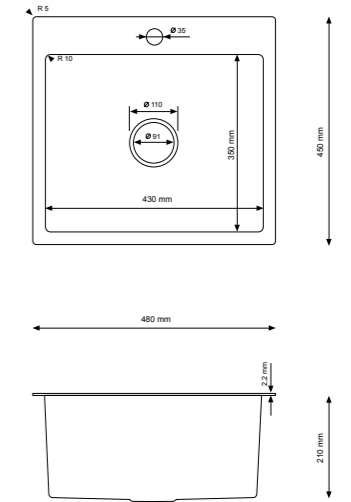

TECHNISCHE DATEN

Katalognummer	Farbe	GRÖSSE
HD4845	INOX	480x450 mm

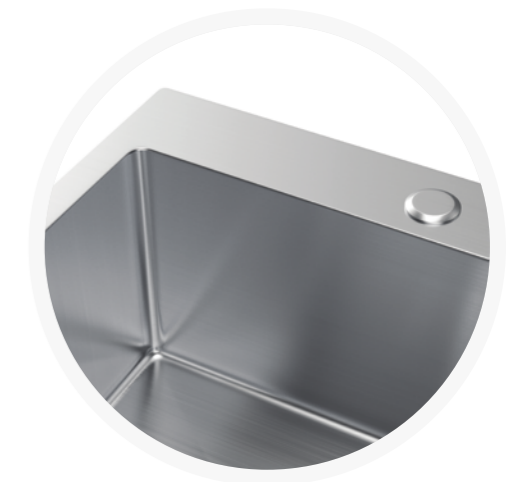
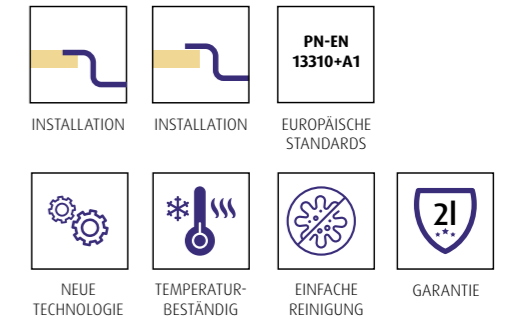

Edelstahlspüle

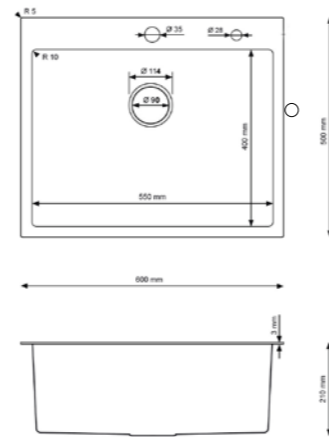

TECHNISCHE DATEN

Katalognummer	Farbe	GRÖSSE
HD6050	INOX	600x500 mm
HD6050G	GOLD	600x500 mm
HD6050B	GRAPHIT	600x500 mm
HD6050Z	ROSE GOLD	600x500 mm



INSTALLATION



INSTALLATION



PN-EN
13310+A1

EUROPÄISCHE
STANDARDS



NEUE
TECHNOLOGIE



TEMPERATUR-
BESTÄNDIG



EINFACHE
REINIGUNG



GARANTIE



Edelstahlspüle

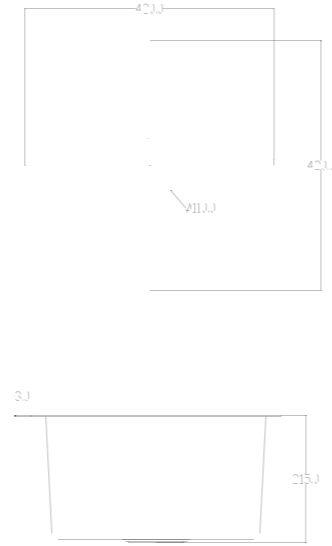

TECHNISCHE DATEN

Katalognummer	Farbe	GRÖSSE
HD4242G	GOLD	420 mm



 INSTALLATION	 INSTALLATION	 INSTALLATION	 EUROPÄISCHE STANDARDS PN-EN 13310+A1
 NEUE TECHNOLOGIE	 TEMPERATUR-BESTÄNDIG	 EINFACHE REINIGUNG	 GARANTIE



Badezimmer



Willkommen in der Welt von Melanstar – einem Hersteller von Spülen und Waschbecken aus Edelstahl.

Unser Unternehmen lässt seit vielen Jahren Träume von moderner Entspannung wahr werden, bei denen Stil und Entspannung mit höchster Qualität und einzigartiger Schönheit einhergehen.

Bei Melanstar wissen wir, wie wichtig ein elegantes und funktionales Badezimmer als Teil einer Wohnoase ist. Deshalb konzentrieren wir uns auf die neuesten Technologien und Materialien, um einzigartige.

Produkte zu schaffen, die die Erwartungen selbst der anspruchsvollsten Kunden erfüllen. Unsere Produkte vereinen hervorragende Korrosionsbeständigkeit, Langlebigkeit und modernes Design. Unabhängig davon, ob Sie Minimalismus bevorzugen oder auf der Suche nach abwechslungsreichen Formen sind, finden Sie in unserem Katalog das Richtige für sich.

Unsere Produkte sind nicht nur optisch ansprechend, sondern auch äußerst praktisch. Melanstar ist nicht nur ein Hersteller von Spülen und Waschbecken, sondern auch ein Garant für Zuverlässigkeit und Langlebigkeit. Jedes unserer Produkte wird strengen Qualitätsprüfungen unterzogen, damit wir Ihnen Produkte anbieten können, die Ihr Auge erfreuen und viele Jahre halten.

Kommen Sie in unseren Ausstellungsraum und entdecken Sie, wie viel Schönheit und Komfort unser modernes Badezimmer bieten kann. Lassen Sie uns einen Raum schaffen, in dem der Alltag zu einer entspannenden Reise in den Luxus wird. Melanstar – wir kreieren einzigartige Produkte für einzigartige Menschen.

Edelstahl Waschbecken

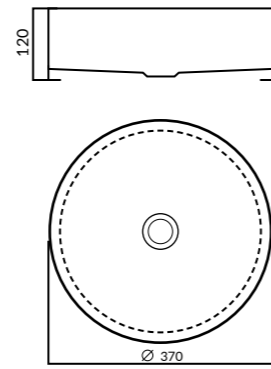

TECHNISCHE DATEN

Katalognummer	Farbe	GRÖSSE
HD6801Z	ROSE GOLD	Ø370 mm
HD6801B	GRAPHIT	Ø370 mm

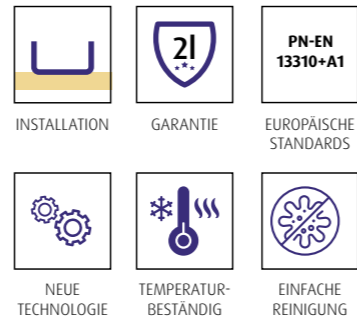

Edelstahl Waschbecken

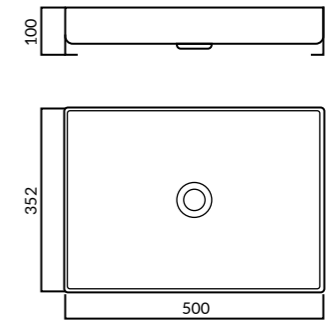

TECHNISCHE DATEN

Katalognummer	Farbe	GRÖSSE
HD5035B	GRAPHIT	500x350 mm
HD5035Z	ROSE GOLD	500x350 mm

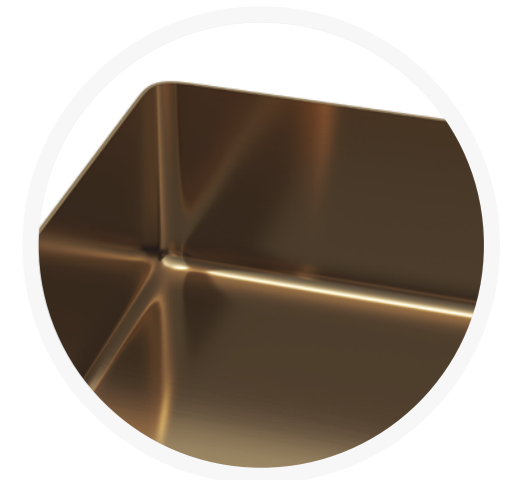
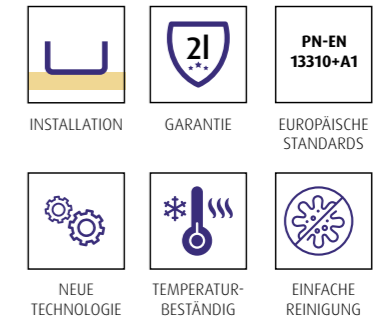

Economy Serie



TECHNISCHE DATEN

Katalognummer	Farbe	GRÖSSE
HD3838S	SATIN	385x385 mm



TECHNISCHE DATEN

Katalognummer	Farbe	GRÖSSE
HD4848D	DEKOR	485x485 mm



TECHNISCHE DATEN

Katalognummer	Farbe	GRÖSSE
HD4050S	SATIN	400x500 mm



INSTALLATION



GARANTIE

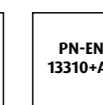

EUROPÄISCHE
STANDARDS



NEUE
TECHNOLOGIE



TEMPERATUR-
BESTÄNDIG



EINFACHE
REINIGUNG

Economy Serie



TECHNISCHE DATEN

Katalognummer	Farbe	GRÖSSE
HD6642S	SATIN	660x420 mm



TECHNISCHE DATEN

Katalognummer	Farbe	GRÖSSE
HD7643S	SATIN	760x430 mm



TECHNISCHE DATEN

Katalognummer	Farbe	GRÖSSE
HD5745S	SATIN	570x450 mm
HD5745D	DEKOR	570x450 mm



TECHNISCHE DATEN

Katalognummer	Farbe	GRÖSSE
HD7750S	SATIN	770x500 mm



 INSTALLATION	 GARANTIE	 EUROPÄISCHE STANDARDS
 NEUE TECHNOLOGIE	 TEMPERATUR-BESTÄNDIG	 EINFACHE REINIGUNG



Economy Serie



TECHNISCHE DATEN

Katalognummer	Farbe	GRÖSSE
HD8050D	DEKOR	800x500 mm



 INSTALLATION	 GARANTIE	 EUROPÄISCHE STANDARDS
 NEUE TECHNOLOGIE	 TEMPERATUR-BESTÄNDIG	 EINFACHE REINIGUNG

TECHNISCHE DATEN

Katalognummer	Farbe	GRÖSSE
HD8060BD	DEKOR	800x600 mm



 INSTALLATION	 GARANTIE	 EUROPÄISCHE STANDARDS
 NEUE TECHNOLOGIE	 TEMPERATUR-BESTÄNDIG	 EINFACHE REINIGUNG

Economy Serie



TECHNISCHE DATEN

Katalognummer	Farbe	GRÖSSE
HD8050 LS / RS	SATIN	800x500 mm
HD8060 LS / RS	SATIN	800x600 mm

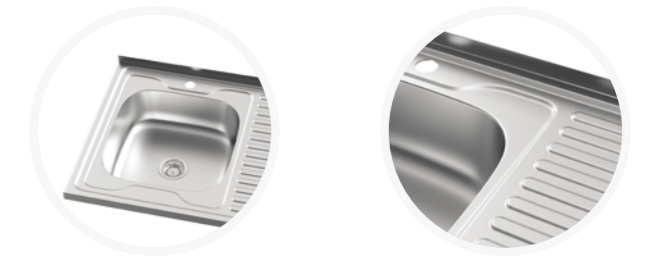

 INSTALLATION	 GARANTIE	 EUROPÄISCHE STANDARDS	 NEUE TECHNOLOGIE	 TEMPERATUR-BESTÄNDIG	 EINFACHE REINIGUNG
------------------	--------------	---------------------------	----------------------	--------------------------	------------------------



Siphons



Melanstar, ein auf die Herstellung von Edelstahlspülen spezialisiertes Unternehmen, legt Wert auf die beste Qualität seiner Produkte und erweitert sein Angebot ständig um neues Zubehör für Küche und Bad. Unsere Zubehörteile dienen nicht nur als nützliche und funktionelle Zusatzartikel, sondern auch als Gestaltungselemente, die das Interieur jeder Küche oder jedes Badezimmers vielfältiger machen. Dank ihnen können Sie eine harmonische und ästhetische Inneneinrichtung schaffen, die Ihnen Eleganz und Prestige verleiht. Wir kümmern uns um jedes Detail unserer Produkte, um sicherzustellen, dass unsere Kunden sich bei der Verwendung wohl und zufrieden fühlen.

Aus diesem Grund ergänzen wir kontinuierlich unser Sortiment um neue, innovative Produkte, die den Anforderungen sogar der anspruchsvollsten Kunden gerecht werden. Wenn Sie sich für Küchen- und Badaccessoires von Melanstar entscheiden, können Sie sich darauf verlassen, dass Sie ein hochwertiges Produkt erhalten, das Sie über viele Jahre hinweg nutzen können. Dank unserer Zubehörteile haben Sie die Möglichkeit, die Schönheit Ihres Innenraums zu genießen, ohne dabei auf Funktionalität und Praktikabilität verzichten zu müssen.



Zubehör



Wir handeln verantwortungsvoll und sind stolz darauf. Wir haben für alles gesorgt.

Zulassungen, Prüfungen, Normen | Polnischer und europäischer Standard: PN-EN 13310+A1 | Gesundheitsqualitätszertifikat: F.FB.60411.211.2023

Die Leistungserklärung: No.Dop.Mel - 01 | CE





www.melanstar.de

Bereit für eine erfolgreiche Partnerschaft

Melanstar bietet hochwertige Küchenspülen und Armaturen mit vielfältigen Designs und Funktionen, die sich ideal für die Umsetzung Ihrer Projekte eignen:

📞 +49 151 588 118 37

☎️ 07 941 984 5637

✉️ info@melanstar.de

📍 Ziegeleistraße 16, 74613 Öhringen,
Deutschland